

TULIKIVI TOUCH SCREEN ASENNUS - JA KÄYTTÖOHJE  
MONTERINGS- OCH BRUKSANVISNING FÖR TULIKIVI TOUCH SCREEN  
TULIKIVI TOUCH SCREEN INSTRUCTIONS FOR INSTALLATION AND USE  
ИНСТРУКЦИЯ ПО МОНТАЖУ И ЭКСПЛУАТАЦИИ ПУЛЬТА УПРАВЛЕНИЯ TULIKIVI TOUCH SCREEN  
MONTAGE- UND BEDIENUNGSANLEITUNG FÜR TULIKIVI TOUCH SCREEN

Tulikivi

Sauna



TOUCH SCREEN

## Hyvä asiakas

Olet hankkinut korkealaatuisen kiukaan ohjauskeskuksen, jonka avulla voit nauttia monien vuosien ajan saunomisesta. Onnittelut hyvästä valinnasta. Ohjauskeskus on valmiiksi ohjelmoitu yhteensopivaksi Tulikiven elektronisten kiukaiden kanssa. Tämä asennus- ja käyttöohje on tarkoitettu ohjauskeskuksen omistajalle tai saunan hoidosta vastaavalle henkilölle sekä ohjauskeskuksen sähköasennuksesta vastaavalle sähköasentajalle. Kun ohjauskeskus on asennettu, luovutetaan nämä asennus- ja käyttöohjeet saunan omistajalle tai saunan hoidosta vastaavalle henkilölle. Lue käyttöohjeet huolellisesti ennen käyttöönottoa.

## Bästa kund

Du har skaffat en högklassig styrcentral för bastuaggregatet som ger dig njutbara bastubad många år framöver. Grattis till ett bra val! Styrcentralen är färdigt programmerad för att vara kompatibel med bastuaggregaten Tulikivi elektrisk bastu. Denna monterings- och bruksanvisning är avsedd för styrcentralens ägare eller den person som ansvarar för underhållet av bastun samt för den elmontör som ansvarar för styrcentralens elinstallationer. Efter monteringen av styrcentralen ska denna monterings- och bruksanvisning lämnas till bastuns ägare eller den person som ansvarar för underhållet av bastun. Läs noga igenom bruksanvisningen innan du börjar använda styrcentralen.

## Dear customer,

Congratulations on your purchase of a high-quality sauna heater control unit. The control unit has been programmed to be compatible with the Tulikivi electric sauna heaters. These instructions for installation and use are intended for the owner of the control unit or the operator of the sauna and the electrician responsible for the electrical connection of the control unit. Once the control unit has been installed, these instructions should be given to the owner or operator of the sauna. Please read the instructions carefully before use.

## Уважаемый покупатель!

Вы приобрели высококачественный пульт управления каменки, который позволит Вам в течение долгих лет наслаждаться сауной. Поздравляем Вас с хорошей покупкой. Пульт управления совместим с электрокаменками Tulikivi. Настоящее руководство по монтажу и эксплуатации предназначается владельцу пульта управления каменки или лицу, ответственному за обслуживание сауны, а также электромонтеру, осуществляющему его подключение. После подключения пульта управления это руководство по монтажу и эксплуатации следует передать владельцу сауны или лицу, отвечающему за обслуживание сауны. Перед началом эксплуатации необходимо внимательно ознакомиться с руководством.

## Sehr geehrter Kunde

Sie haben einen hochwertigen Saunaofen erworben, mit dem Sie das Saunen viele Jahre lang genießen können. Herzlichen Glückwunsch zu Ihrer guten Ofenwahl. Die Steuerzentrale ist für die Tulikivi-elektrische Saunaöfen vorprogrammiert. Diese Montage- und Bedienungsanleitung ist für den Sauna-/Steuerzentralenbesitzer oder für die Person, die für die Sauna zuständig ist, sowie für den Elektriker gedacht, der die elektrische Installation der Steuerzentrale vornimmt. Wenn die Steuerzentrale installiert ist, wird diese Montage- und Bedienungsanleitung dem Saunabesitzer oder der für die Sauna zuständigen Person übergeben. Vor der Inbetriebnahme die Gebrauchsanleitung sorgfältig lesen.

## Sisältö

Kiuasohjauspaneelin asennus	4
Kiuasohjauspaneelin painikkeet	5
Kiuasohjauspaneelin tilat	6
Ohjauskeskuksen yleistoinnot	7
Saunan lämpötilan asetusarvojen muuttaminen	8
Ajan muuttaminen	9
Esiajastuksen asettaminen	10
Kivitiilan lämpöasetusarvojen muuttaminen	11
Huoltotilassa tehtävät asetukset	12
Kytkenäkaava	15
Ympäristön suojeleluun liittyviä ohjeita	16

## Innehåll

Montering av styrpanelen för bastuaggregatet	4
Ibruktagande av styrpanelen för bastuaggregatet	5
Styrpanelens lägen	6
Styrcentralens funktioner	7
Ändring av inställd bastutemperatur	8
Ändra tid	9
Inställning av förvalstid	10
Ändring av inställd temperatur för stenmagasinet	11
Inställningar i serviceläget	12
Kopplingschema	15
Instruktioner i anslutning till miljöskydd	16

## Contents

Installation of control unit	4
Initial use of the control unit	5
Control unit modes	6
Control unit functions	7
Adjusting the sauna temperature setting values	8
Adjusting the time	9
Setting the pre-timing	10
Adjusting stone compartment's temperature setting values	11
Maintenance mode setting	12
Circuit diagram	15
Instructions on environmental protection	16

## Содержание

Монтаж пульта управления каменки	4
Ввод пульта управления каменки в эксплуатацию	5
Режимы панели управления каменки	6
Общие функции блока управления	7
Изменение настроек температурного режима сауны	8
Изменение времени	9
Настройка таймера включения каменки	10
Изменение настроек температуры емкости для камней	11
Настройки в режиме «сервис»	13
схема подключения	15
Инструкции по защите окружающей среды	17

## Inhalt

Montage des Saunaofen-Steuerpaneels	4
Inbetriebnahme des Saunaofen-Steuerpaneels	5
Funktionen des Steuerpaneels	6
Allgemeine Funktionen des Steuerpaneels	7
Änderung der Temperaturwerteinstellungen für die Sauna	8
Änderung der Zeit	9
Einstellung der Vorlaufzeit	10
Änderung der Temperaturwerteinstellung für die Steinablage	14
Schalttdiagramm	15
Anweisungen zum Umweltschutz	17

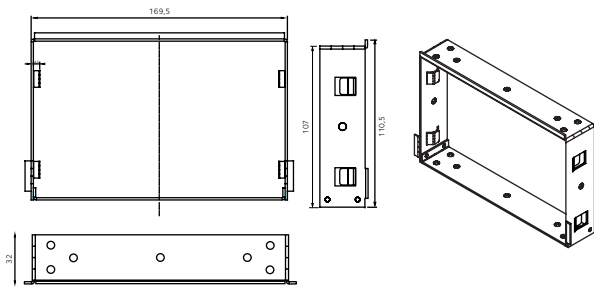

1.

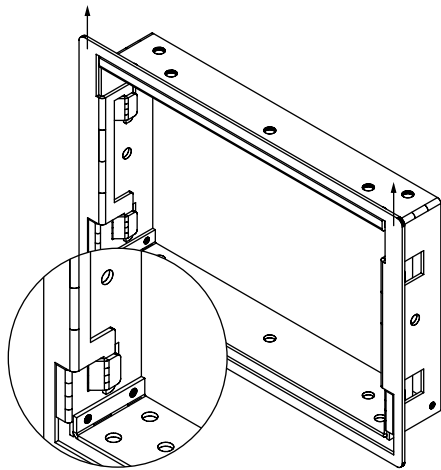

2.



3.

## FIN Kiuasohjauspaneelin asennus

Tulikivi Touch Screen –kiuasohjain voidaan asentaa kuiviin tiloihin, pesutiloihin ja löylyhuoneeseen. Löylyhuoneessa kiuasohjainta ei saa asentaa yli metrin (1 m) korkeuteen ja 20 cm lähemmäksi kiuasta. Muissa tiloissa ei asennuskorkeudessa ole rajoituksia. Jos kiuasohjain asennetaan pesu- ja löylytiloihin on huolehdittava rakenteiden vesieristyksestä noudattaen voimassa olevia rakennusmääräyksiä.

1. Kiuasohjaimessa on vakiona upotuskaulus. Upoasennuksessa asennusaukon mitat ovat 170 x 107 mm ja syvyys 62 mm.
2. Upotuskaulus kiinnitetään neljällä (4) ruuvilla suoraan upotusaukkonsa paneeliseinään tai lastulevyseinään. Huom. varmista upotuskaulusen asennussuunta. Gyproc-seinässä, upotuskaulus kiinnitetään sille tehtyyn koteloon, tukipuihin, rimoihin tai lautoihin.
3. Pinta-asennukseen käytetään sille tarkoitettua pinta-asennuskotelo (SS626).

Ohjaimen mukana toimitetaan 6 m liitäntäjohto. Johtoa voidaan tarvittaessa jatkaa 4 x 0,7 johdolla (esim. KLMA 4 x 0,7). Yli 40 m jatkoja ei suositella.

## SWE Montering av styrpanelen för bastu-aggregatet

Tulikivi Touch Screen-styrpanelen kan monteras i torra utrymmen, tvätttrum och basturum. I basturummet får styrpanelen inte monteras på över 1 meters höjd eller närmare än 20 cm från bastuaggregatet. I andra utrymmen finns inga begränsningar för monteringshöjden. Om styrpanelen monteras i tvätt- eller basturum måste gällande byggnadsbestämmelser avseende konstruktionernas vattenisolering iakttas.

1. Styrpanelen är försedd med krage för försänkt montering. Monteringsöppningens mått vid försänkt montering är 170 x 107 mm och 62 mm djupt.
2. Försänkningskragen fästs med fyra (4) skruvar direkt på försänkningsöppningens panelvägg eller spånskiva. Obs! Kontrollera försänkningskragens monteringsriktning. På Gyproc-väggar fästs försänkningskragen i en ask eller i stödbjälkar, ribbor eller brädor.
3. Vid ytmontering används ytmonteringsasken (SS626).

Tillsammans med styrpanelen medföljer en 6 m lång anslutningskabel. Kabeln kan vid behov förlängas med en 4 x 0,7-kabel (t.ex. KLMA 4 x 0,7). Förlängning på mer än 40 m rekommenderas inte.

## ENG Installation of control unit

The Tulikivi Touch Screen control unit can be installed in dry areas, the bathroom or the sauna room. In the sauna room, the control unit may be installed at a maximum height of 1 m and at a minimum distance of 20 cm from the sauna heater. No restrictions apply to the installation height in other rooms. If the control unit is installed in the bathroom or sauna room, the watertightness of its structures must be ensured in accordance with building regulations.

1. The control unit comes with an embedding frame. In embedded installations, the dimensions for embedding the frame are 170 mm x 107 mm and 62 mm (depth).
2. The embedding frame is attached with four (4) screws directly to a panel or chipboard wall. Make sure that the embedding frame is positioned facing the right direction. On plasterboard walls, the embedding frame is attached to a specially-made casing, props, battens or boards.

3. The surface installation casing (SS626) is used in surface installations. A connection cable (6 m) is provided with the control unit. If necessary, an extension cable (4 x 0.7) can be used (e.g. KLMA 4 x 0.7). Extension cables longer than 40 m are not recommended.

## RUS Монтаж пульта управления каменки

Пульт управления каменки Tulikivi Touch Screen может быть установлен в сухих, душевых и парильных помещениях. При установке пульта управления каменки в парильном помещении следует учесть, что он должен размещаться на высоте не более 1 метра и на удалении не менее 20 см от каменки. При установке пульта управления в других помещениях ограничений по высоте нет. Если пульт управления устанавливается в душевом или парильном помещении, следует соблюдать требования к гидроизоляции согласно действующим строительным нормативам.

1. В стандартный комплект пульта управления входит рамка для установки заподлицо. При установке заподлицо в стене следует подготовить монтажное отверстие размером 170 x 107 мм и глубиной 62 мм.
2. Рамка для установки заподлицо крепится четырьмя (4) шурупами к панели или стене из ДСП, окружающей монтажное отверстие. Внимание! Удостоверьтесь в правильности направления установки рамки. В стене из гипсокартонной плиты рамка крепится к специально изготовленному для нее кожуху, обрешетке, планкам или доскам.
3. Для поверхностного монтажа пульта применяется специальный кожух для поверхностного монтажа (SS626).

В комплекте с пультом управления поставляется соединительный кабель длиной 6 м. В случае необходимости его можно удлинить кабелем 4 x 0,7 мм (например, KLMA 4 x 0,7 мм). Удлинения свыше 40 м не рекомендуются.

## GER Montage des Saunaofen-Steuerpanels

Das Saunaofen-Steuerpaneel Tulikivi Touch Screen kann in Trocken- und Nassräumen sowie in der Saunakabine angebracht werden. In der Saunakabine darf das Steuerpaneel nicht höher als einen Meter (1 m) angebracht werden, und der Mindestabstand zum Saunaofen muss 20 cm betragen. In anderen Räumen gibt es keine Begrenzung der Installationshöhe. Wenn das Steuerpaneel in Nassräumen oder Saunakabinen angebracht wird, ist auf die Wasserabdichtung der Konstruktion unter Einhaltung der geltenden Baubestimmungen zu achten.

1. Das Saunaofen-Steuerpaneel verfügt standardmäßig über einen Einbaurahmen. Bei der Hinterwandmontage betragen die Abmessungen für die Montageöffnung 170 x 107 mm, und die Tiefe beträgt 62 mm.
2. Bei Paneel- oder Spanplattenwänden wird der Einbaurahmen mit vier (4) Schrauben direkt in der Montageöffnung angebracht. Zu beachten: vergewissern Sie sich, dass die Montagerichtung des Einbaurahmens stimmt. Bei Gipswänden wird der Einbaurahmen in einem dafür angefertigten Gehäuse, an einem Stützpfosten, einer Leiste oder einem Brett angebracht.
3. Bei einer Oberflächenmontage wird das dafür gedachte Montagegehäuse (SS532B) verwendet.

Zum Lieferumfang des Steuerpanels gehört ein 6 m langes Anschlusskabel. Das Kabel kann bei Bedarf mit einem 4 x 0,7 Kabel verlängert werden (z.B. KLMA 4 x 0,7). Eine Kabellänge von mehr als 40 Metern wird nicht empfohlen.

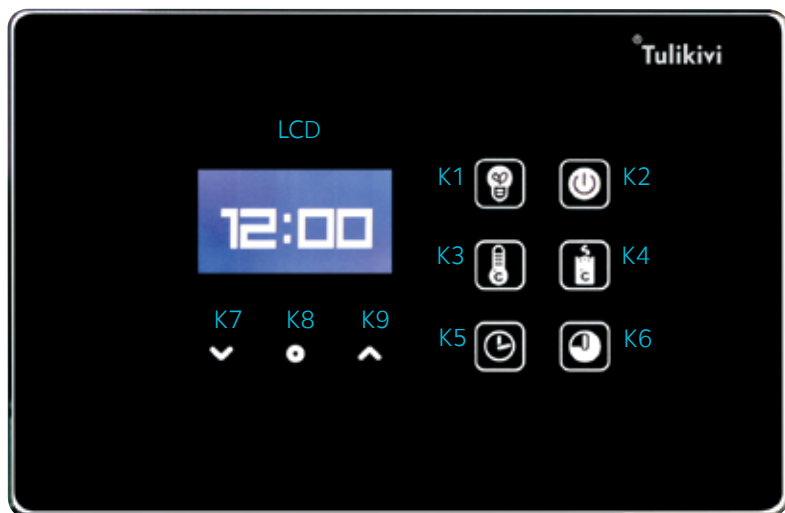

#### FIN

##### KIUASOHJAUSPANEELIN PAINIKKEET

- (K1) = Valaistus päällä/pois. Kts. sivu 7.
- (K2) = Käynnistys
- (K3) = Saunanlämpötilan asetus
- (K4) = Kiukaan kivitilan lämpötilan asetus
- (K5) = Aseta saunan päälläoloaika
- (K6) = Aseta esiajastus
- (K7) = Alas
- (K8) = OK
- (K9) = Ylös

#### SWE

##### IBRUKTAGANDE AV STYRPANELEN FÖR BASTUAGGREGATET

- (K1) = Belysning på/av. Se sidan 7.
- (K2) = Start
- (K3) = Inställning av bastutemperatur
- (K4) = Inställning av stenmagasinetns temperatur
- (K5) = Inställning av bastuns uppvärmningstid
- (K6) = Inställning av förvalstid
- (K7) = Ner
- (K8) = OK
- (K9) = Upp

#### ENG

##### INITIAL USE OF THE CONTROL UNIT

- (K1) = Lighting on/off. See page 7.
- (K2) = Start
- (K3) = Setting the sauna temperature
- (K4) = Setting the stone compartment temperature
- (K5) = Setting the time for which the sauna will be on
- (K6) = Setting pre-timing
- (K7) = Down
- (K8) = OK
- (K9) = Up

#### RUS

##### ВВОД ПУЛЬТА УПРАВЛЕНИЯ КАМЕНКИ В ЭКСПЛУАТАЦИЮ

- (K1) = Включение/выключение освещения  
Дополнительная информация на стр. 7.
- (K2) = Включение
- (K3) = Настройка температуры парильного помещения
- (K4) = Настройка температуры емкости для камней
- (K5) = Настройка времени работы каменки
- (K6) = Настройка таймера включения каменки
- (K7) = Вниз
- (K8) = ОК
- (K9) = Вверх

#### GER

##### INBETRIEBNAHME DES SAUNAOFENSTEUERPANEELS

- (K1) = Beleuchtung an/aus. Informationen auf Seite 7.
- (K2) = Einschalten
- (K3) = Einstellung der Saunatemperatur
- (K4) = Einstellung der Temperatur der Saunasteinablage
- (K5) = Einstellung der Einschaltdauer der Sauna
- (K6) = Einstellung der Vorlaufzeit
- (K7) = Nach unten
- (K8) = OK
- (K9) = Nach oben

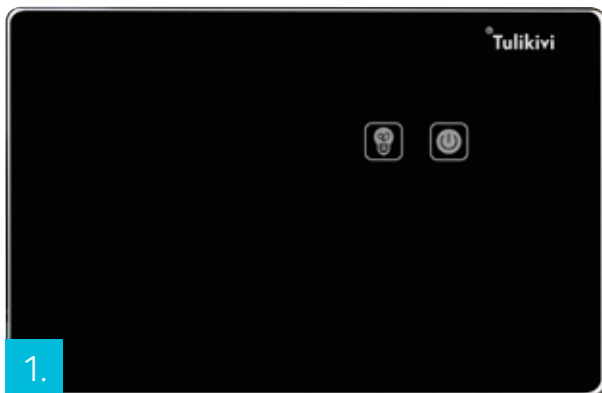

1.

## FIN

### KIUSOHOJAUSPANEELIN TILAT

- VALMIUSTILA**  
Valmiustilassa käynnistys (K2) painike ja valaistus (K1) painike palavat himmeästi. Näyttö ja muut toiminnot pimeänä.
- KÄYNNISTYSTILA**  
Painamalla käynnistys (K2) painiketta, järjestelmä menee käynnistystilaan. Näytössä näkyy viimeksi valittu lämmitysaika ja viimeksi valittu lämpötila. Valintapainikkeet Lämpötila (K3), Kiukaan kivitilan lämpötila (K4), Aika (K5) ja Esiajastus (K6) painikkeet välkkyvät 20 sek. odotuksen valintaa.
- LÄMMITYSTILA**  
Lämmitystilassa Käynnistys (K2) ja Valaistus (K1) painikkeet ovat valaistu ja näytössä on saunan lämpötila ja säädetty lämmitysaika. Kun lämmitysaika saavuttaa 0:00 siirtyy ohjain Valmiustilaan. Lämmitys voidaan aina katkaista painamalla Käynnistys (K2) painiketta.

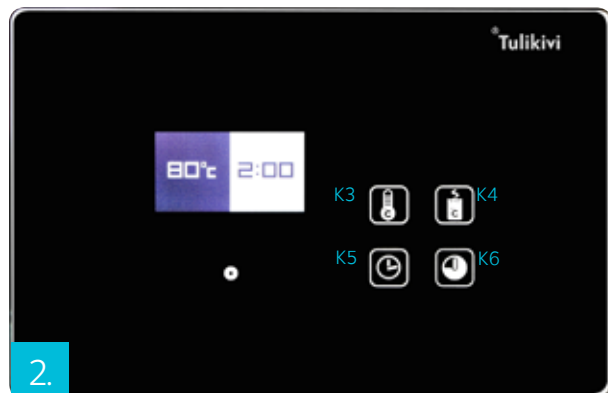

2.

## SWE

### STYRPANELENS LÄGEN

- VILOLÄGE**  
I Viloläget lyser Startknappen (K2) och Belysningsknappen (K1) svagt. Skärmen och andra funktioner är släckta.
- STARTLÄGE**  
Tryck på Startknappen (K2) för att aktivera Startläget. På skärmen visas senast valda uppvärmningstid och temperaturinställning. Du kan välja funktion medan knapparna för Bastutemperatur (K3), Stenmagasinets temperatur (K4), Tid (K5) och Förvalstid (K6) blinkar under 20 sekunder.
- UPPVÄRMNINGSLÄGE**  
I Uppvärmningsläget lyser Startknappen (K2) och Belysningsknappen (K1) och skärmen visar bastuns temperaturinställning och uppvärmningstid. När uppvärmningstiden har nått 0:00 övergår panelen till Viloläget. Du kan när som helst stänga av uppvärmningen genom att trycka på Startknappen (K2).

## ENG

### CONTROL UNIT MODES

- STANDBY MODE**  
In the standby mode, the start (K2) and lighting (K1) buttons are dimly lit. The screen and other functions are not lit.
- START MODE**  
By pressing the start (K2) button, the system will switch to start mode. The screen will display the heating time and temperature that were selected the last time that the system was used. The temperature (K3), stone compartment temperature (K4), time (K5) and pre-timing (K6) buttons will flash for 20 seconds while waiting for your selection.

## 3. HEATING MODE

In the heating mode, the start (K2) and lighting (K1) buttons are lit and the screen displays the sauna temperature and the heating time that has been set. When the heating time reaches 0:00, the control unit will switch to standby mode. Heating can always be switched off by pressing the start (K2) button.

## RUS

### РЕЖИМЫ ПАНЕЛИ УПРАВЛЕНИЯ КАМЕНКИ

- РЕЖИМ ГОТОВНОСТИ**  
В режиме готовности клавиши «Включение» (K2) и «Освещение» (K1) слегка подсвечены. Дисплей и клавиши других функций подсветки не имеют.
- РЕЖИМ ВКЛЮЧЕНИЯ**  
Система включается нажатием на клавишу «Включение» (K2). На дисплее выведены продолжительность и температура нагрева, установленные во время последнего использования. Селекторные клавиши «Температура» (K3), «Температура емкости для камней» (K4), «Время работы» (K5) и «Таймер включения» (K6) мигают в течение 20 сек. в ожидании выбора настроек.
- РЕЖИМ НАГРЕВА**  
В режиме нагрева клавиши «Включение» (K2) и «Освещение» (K1) подсвечены. На дисплее указана температура парильного помещения и установленное время нагрева каменки. Когда время нагрева достигнет значения 0:00, блок управления перейдет в режим готовности. Нагрев каменки можно прервать в любой момент, нажав на клавишу «Включение» (K2).

## GER

### MODI DES SAUNAOFEN-STEUERPANEELS

- BEREITSCHAFTSMODUS**  
Im Bereitschaftsmodus leuchten die Starttaste (K2) und die Beleuchtungstaste (K1) schwach. Die Anzeige und die übrigen Funktionen sind unbeleuchtet.
- STARTMODUS**  
Durch Betätigung der Anschalttaste (K2) geht das System in den Startmodus. Auf der Anzeige sind die zuletzt gewählte Heizdauer und die zuletzt gewählte Temperatur zu sehen. Die Wahlstasten Temperatur (K3), Temperatur der Steinablage (K4), Zeit (K5) und Vorlaufzeit (K6) blinken 20 Sekunden lang, wenn sie nicht zuvor betätigt werden.
- HEIZMODUS**  
Im Heizmodus leuchten die Anschalttaste (K2) und die Beleuchtungstaste (K1), und auf der Anzeige werden die Temperatur der Sauna und die eingestellte Heizdauer angezeigt. Wenn die Heizdauer bei 0:00 angelangt ist, geht das Steuerpaneel in den Bereitschaftsmodus über. Das Heizen kann durch Betätigung der Anschalttaste (K2) jederzeit unterbrochen werden.

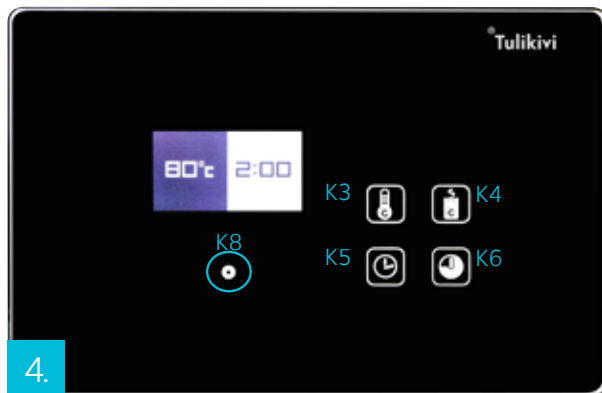

## FIN

### OHJAUSKESKUKSEN YLEISTOIMINNOT

4. Käynnistystilassa näytössä näkyy viimeksi valittu lämmitys aika ja viimeksi valittu lämpötila. Valintapainikkeet Lämpötila (K3), Kiukaan kivitilan lämpötila (K4), Aika (K5) ja Esiajastus (K6) painikkeet välkkyvät 20 sek. odottaen valintaa. Jos mitään asetusta ei muuteta, voit hyväksyä painamalla OK (K8) painiketta tai odottaa 20 sek. automaattista käynnistystä. Jos kiuas sammutetaan kesken saunomisen, niin odota 2 min. ennen uudelleen käynnistystä.
5. Mikäli valaistus on kytketty kiukaassa olevaan 1A relelähtöön (OUT 1), valaistuksen voi laittaa päälle painamalla Valaistus (K1) painiketta ja sammuttaa painamalla painiketta uudelleen.
6. **Tärkeää!** Jos kivitilan lämpötila-anturia (termoparia) ei ole asennettu, Kiukaan kivitilan lämpötila (K4) painike on pimeänä ja perusasetus tilassa on 0-astetta.

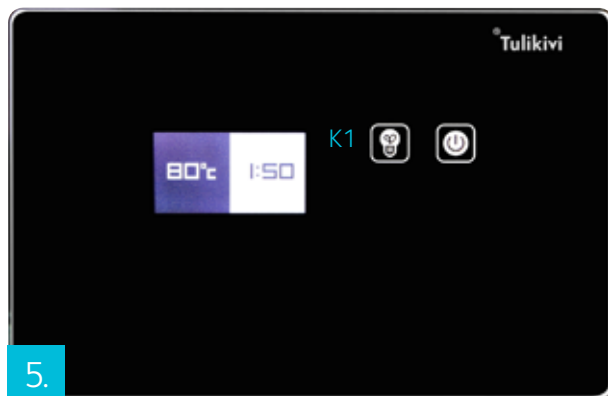

## SWE

### STYRCENTRALENS FUNKTIONER

4. I Startläget visar skärmen senast valda uppvärmningstid och temperaturinställning. Du kan välja funktion medan knapparna för Bastutemperatur (K3), Stenmagasinets temperatur (K4), Tid (K5) och Förvalstid (K6) blinkar under 20 sekunder. Om du inte vill ändra några inställningar, godkänn genom att trycka på OK (K8) eller vänta 20 sekunder tills bastun sätts på automatiskt. Om bastuaggregatet stängs av under bastutiden, vänta 2 minuter innan du sätter på den igen.
5. Om belysningen har kopplats till bastuaggregatets utrelä 1A (OUT 1) kan du tända belysningen genom att trycka på Belysningsknappen (K1) och släcka genom att trycka på knappen igen.
6. **Viktigt!** Om stenmagasinets temperaturgivare (termoelement) inte är installerat är knappen för stenmagasinets temperatur (K4) släckt och grundinställningen satt till 0 grader.

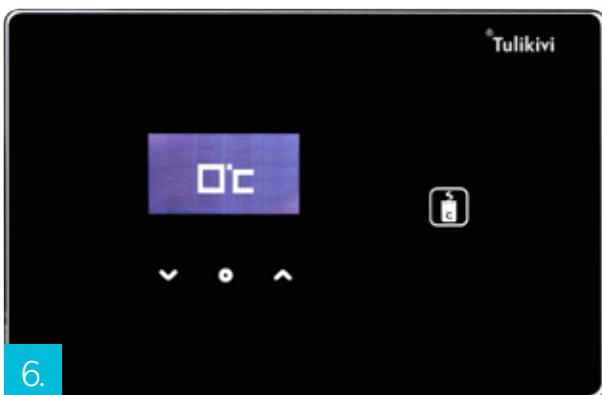

## ENG

### CONTROL UNIT FUNCTIONS

4. In the start mode the screen displays the heating time and temperature that were selected the last time that the system was used. The temperature (K3), stone compartment temperature (K4), time (K5) and pre-timing (K6) buttons will flash for 20 seconds while waiting for your selection. If no settings are changed, you can press the OK (K8) button or wait for 20 seconds for an automatic start. If the heater is switched off while you are still using the sauna, wait for 2 minutes before restarting.
5. If the lighting has been connected to the 1A relay outlet (OUT 1) on the sauna heater, the lighting can be switched on by pressing the lighting (K1) button and switched off by pressing the same button again.

6. **Important!** If the stone compartment temperature sensor (thermocouple) has not been installed, the sauna heater's stone compartment temperature (K4) button will not be lit, and the default setting is 0°C.

## RUS

### ОБЩИЕ ФУНКЦИИ БЛОКА УПРАВЛЕНИЯ

4. В режиме включения на дисплее выводятся продолжительность и температура нагрева, установленные во время последнего использования. Селекторные клавиши «Температура» (K3), «Температура емкости для камней» (K4), «Время работы» (K5) и «Таймер включения» (K6) мигают в течение 20 сек. в ожидании выбора настроек. Если никаких изменений не вносится, то настройки можно подтвердить нажатием на клавишу «OK» (K8) или подождать 20 сек. до автоматического включения. Если каменку выключили до окончания установленного времени, то следует подождать 2 минуты до нового включения.
5. Если освещение подключено к релейному выходу 1А (OUT 1) на каменке, то его можно включать и выключать нажатием на клавишу «Освещение» (K1).
6. **Важно!** Если в емкости для камней не установлена термопара, то клавиша «Температура емкости для камней» (K4) остается темной, а базовым параметром настройки в этом случае будет «0 градусов».

## GER

### ALLGEMEINE FUNKTIONEN DES STEUERPANEELS

4. Im Startmodus sind auf der Anzeige die zuletzt gewählte Heizdauer und die zuletzt gewählte Temperatur zu sehen. Die Wahl-tasten Temperatur (K3), Temperatur der Steinablage (K4), Zeit (K5) und Vorlaufzeit (K6) blinken im Abstand von 20 Sekunden, solange sie nicht betätigt werden. Wenn die Einstellung nicht geändert wird, kann sie durch Betätigung der OK-Taste (K8) bestätigt werden. Man kann auch 20 Sekunden warten, bis der Saunaofen sich automatisch anschaltet. Wenn der Saunaofen während der Heizdauer ausgeschaltet wird, vor dem Neustart 2 Minuten warten.
5. Falls die Beleuchtung an den Relais-Ausgang 1A (OUT 1) des Saunaofens angeschlossen ist, kann die Beleuchtung durch Betätigung der Beleuchtungstaste (K1) eingeschaltet und durch erneute Betätigung der Taste ausgeschaltet werden.
6. **Wichtig!** Wenn kein Temperaturfühler für die Steinablage (Thermoelement) angebracht wurde, bleibt die Temperaturtaste für die Steinablage (K4) dunkel, und die Basiseinstellung in dem Modus ist 0 Grad.

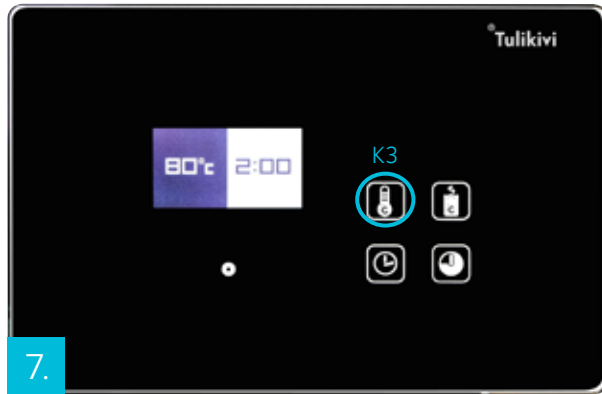

7.

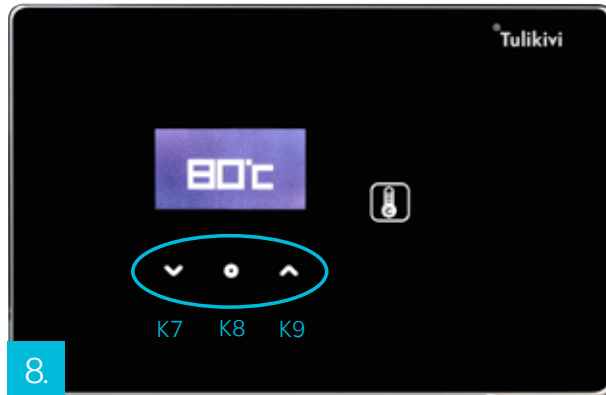

8.

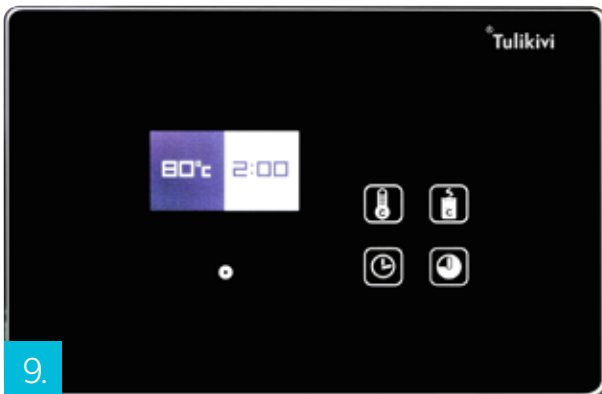

9.

## FIN

### SAUNAN LÄMPÖTILAN ASETUSARVOJEN MUUTTAMINEN

- Valintapainikkeiden vilkkuessa käynnistystilassa painetaan painiketta K3. Valittu painike jää valaistuksi ja näyttöön tulee säädettävä arvo. Muut painikkeet ovat pimeänä.
- Painikkeet ylös (K9), alas (K7) ja OK (K8) ovat valaistut. Arvoa muutetaan nuoli ylös ja alas -painikkeilla. Hyväksyntä tehdään OK (K8) painikkeella.
- Hyväksynnän jälkeen näyttö palautuu käynnistystilaa, jossa valintapainikkeet Lämpötila (K3), Kiukaan kivitilan lämpötila (K4), Aika (K5) ja Esiajastus (K6) painikkeet välkkyvät 20 sek. odottaen valintaa. Painikkeiden vilkkuessa voit muuttaa myös muita asetuksia.

#### Saunan lämpötilan asetusarvot

Perusasetus	80 °C	
Saunan lämpötilan säätöalue	30–110 °C	
Säätöalue	50–90 °C	1 °C portaalla
	muut alueet	5 °C portaalla

## SWE

### ÄNDRING AV INSTÄLLD BASTUTEMPERATUR

- När knapparna börjar blinka i Startläget, tryck på knappen K3. Knappen kommer att fortsätta lysa och skärmen visar ett justerbart värde. Övriga knappar är släckta.
- Pilknapparna Upp (K9), Ner (K7) och OK (K8) är upplysta. Du kan ändra inställningsvärdet med upp- och nerknapparna. Bekräfta ändringen med OK-knappen (K8).
- Efter att inställningen bekräftats återgår styrpanelen till Startläget och knapparna för Bastutemperatur (K3), Stenmagasinetns temperatur (K4), Tid (K5) och Förvalstid (K6) blinkar i 20 sekunder. Medan knapparna blinkar kan du även ändra andra inställningar.

#### Inställd bastutemperatur

Standardinställning	80 °C
Intervall för bastutemperatur	30–110 °C
Intervall	50–90 °C i steg om 1 °C
	övriga intervaller i steg om 5 °C

## ENG

### ADJUSTING THE SAUNA TEMPERATURE SETTING VALUES

- When the buttons are flashing in the start mode, press the K3 button. This button will be lit, and the screen will display the value to be adjusted. The other buttons will not be lit.
- The up (K9), down (K7) and OK (K8) buttons are lit. You can adjust the value using the up and down buttons. Confirm by pressing the OK (K8) button.
- After confirmation, the display will return to the start mode where the temperature (K3), stone compartment temperature (K4), time (K5) and pre-timing (K6) buttons will flash for 20 seconds while waiting for your selection. When the buttons are flashing you can change other settings.

#### Sauna temperature settings

Basic setting	80 °C
Sauna temperature range	30–110 °C
Range	50–90 °C 1 °C steps
	Other ranges 5 °C steps

## RUS

### ИЗМЕНЕНИЕ НАСТРОЕК ТЕМПЕРАТУРНОГО РЕЖИМА САУНЫ

- Пока мигают селекторные клавиши, в режиме включения следует нажать клавишу K3. Выбранная клавиша будет подсвечена, а на дисплее появится регулируемый параметр. Подсветка других клавиш потухнет.
- Кроме этого, будут подсвеченными клавиши «Вверх» (K9), «Вниз» (K7) и «OK» (K8). Изменение параметров производится клавишами «Вверх» и «Вниз». Выбранный параметр вносится в память клавишей «OK» (K8).
- После внесения параметра в память дисплей возвращается в режим включения, в котором селекторные клавиши «Температура» (K3), «Температура емкости для камней» (K4), «Время работы» (K5) и «Таймер включения» (K6) мигают в течение 20 сек. в ожидании выбора настроек. Пока селекторные клавиши мигают, можно изменить и другие параметры.

#### Настройки температурного режима сауны

Заводская установка	80 °C
Диапазон регулировки температуры сауны	30–110 °C
Диапазон	50–90 °C шаг регулировки 1 °C
	прочие температурные зоны шаг регулировки 5 °C

## GER

### ÄNDERUNG DER TEMPERATURWERTEINSTELLUNGEN FÜR DIE SAUNA

- Wenn die Wahltasten im Startmodus blinken, wird die Taste K3 betätigt. Die gewählte Taste leuchtet, und auf der Anzeige erscheint der eingestellte Wert. Die übrigen Tasten bleiben dunkel.
- Die Tasten nach oben (K9), nach unten (K7) und OK (K8) leuchten. Der Wert wird mit den Pfeiltasten nach oben und unten verstellt. Bestätigt wird der Wert mit der OK-Taste (K8).
- Nach der Bestätigung geht die Anzeige in den Startmodus zurück, bei dem die Wahltasten Temperatur (K3), Temperatur der Steinablage (K4), Zeit (K5) und Vorlaufzeit (K6) 20 Sekunden lang blinken, wenn sie nicht zuvor betätigt werden. Wenn die Tasten blinken, können auch die übrigen Einstellungen verändert werden.

#### Einstellungswerte der Saunatemperatur

Grundeinstellung	80 °C
Einstellungsbereich der Saunatemperatur	30–110 °C
Einstellungsbereich	70–90 °C mit Abstufungen von 1 °C
	Übriger Bereich mit Abstufungen von 5 °C



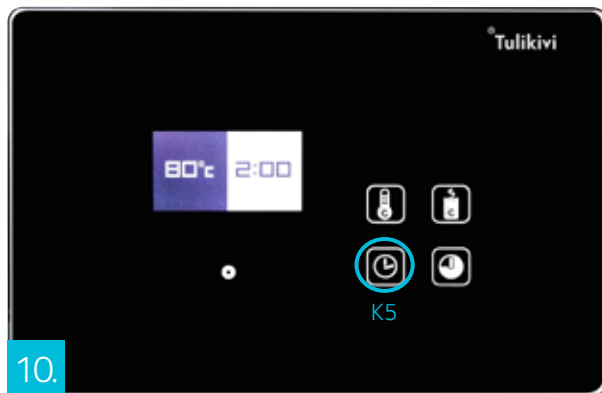

10.

## FIN

### AJAN MUUTTAMINEN

10. Valintapainikkeiden vilkkuessa käynnistystilassa painetaan painiketta K5.
11. Valittu painike jää valaistuksi ja näyttöön tulee säädettävä arvo. Muut painikkeet ovat pimeänä. Painikkeet ylös (K9), alas (K7) ja OK (K8) ovat valaistut. Arvoa muutetaan nuoli ylös ja alas -painikkeilla. Hyväksyntä tehdään OK (K8) painikkeella.
12. Hyväksynnän jälkeen näyttö palautuu käynnistystilaan.

#### Ajansäätö

Säätöalue	0–6 tuntia	10 min portaalla
Perusasetus	2 tuntia	

## SWE

### ÄNDRA TID

10. När knapparna börjar blinka i Startläget, tryck på knappen K5.
11. Knappen kommer att fortsätta lysa och skärmen visar ett justerbart värde. Övriga knappar är släckta. Pilknapparna Upp (K9), Ner (K7) och OK (K8) är upplysta. Du kan ändra inställningsvärdet med upp- och nerknapparna. Bekräfta ändringen med OK-knappen (K8).
12. Efter att du har bekräftat återgår skärmen till läget Förvalstid.

#### Tidsinställning

Intervall	0–6 h	i steg om 10 min
Standardinställning	2 h	

## ENG

### ADJUSTING THE TIME

10. When the buttons are flashing in the start mode, press the K5 button.
11. This button will be lit, and the screen will display the value to be adjusted. The other buttons will not be lit. The up (K9), down (K7) and OK (K8) buttons are lit. You can adjust the value using the up and down buttons. Confirm by pressing the OK (K8) button.
12. After confirmation, the screen will return to the start mode.

#### Time settings

Interval	0–6 hours	10 minutes
Basic setting	2 hours	

## RUS

### ИЗМЕНЕНИЕ ВРЕМЕНИ

10. Пока мигают селекторные клавиши, в режиме включения следует нажать клавишу K5.
11. Выбранная клавиша будет подсвечена, а на дисплее появится регулируемый параметр. Подсветка других клавиш потухнет. Кроме этого, будут подсвеченными клавиши «Вверх» (K9), «Вниз» (K7) и «OK» (K8). Изменение параметров производится клавишами «Вверх» и «Вниз». Выбранный параметр вносится в память клавишей «OK» (K8).
12. После подтверждения дисплей возвращается в режим включения.

#### Регулировка времени работы каменки

Диапазон регулировки	0–6 часов	шаг регулировки 10 мин.
Базовая настройка	2 часа	

## GER

### ÄNDERUNG DER ZEIT

10. När knapparna börjar blinka i Startläget, tryck på knappen K5.
11. Knappen kommer att fortsätta lysa och skärmen visar ett justerbart värde. Övriga knappar är släckta. Pilknapparna Upp (K9), Ner (K7) och OK (K8) är upplysta. Du kan ändra inställningsvärdet med upp- och nerknapparna. Bekräfta ändringen med OK-knappen (K8).
12. Efter att du har bekräftat återgår skärmen till läget Förvalstid.

#### Tidsinställning

Intervall	0–6 h	i steg om 10 min
Standardinställning	2 h	

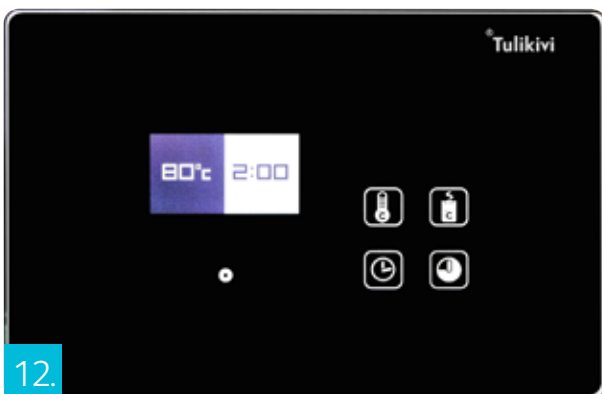

12.

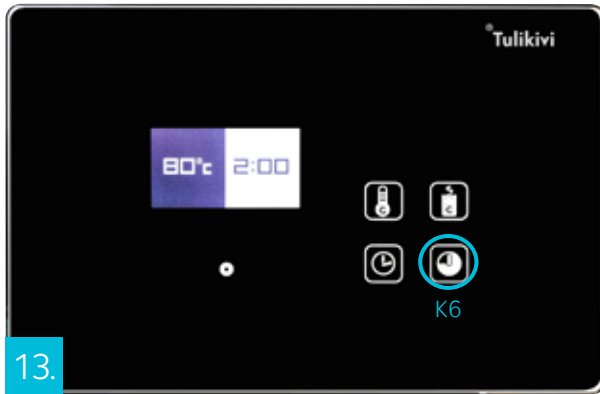

13.

## FIN

### ESIAJASTUKSEN ASETTAMINEN

13. Valintapainikkeiden vilkkuessa käynnistystilassa painetaan painiketta K6.
14. Valittu painike jää valaistuksi ja näyttöön tulee säädettävä arvo. Muut painikkeet ovat pimeänä. Painikkeet ylös (K9), alas (K7) ja OK (K8) ovat valaistut. Arvoa muutetaan nuoli ylös ja alas -painikkeilla. Hyväksyntä tehdään OK (K8) painikkeella.
15. Hyväksynnän jälkeen näyttö palautuu esiajastustilaan. Tällöin jäljellä oleva aika ja valintanäppäimet Esiajastus (K6) ja Käynnistys (K2) ovat valaistut. Kun esiajastus aika saavuttaa 0:00 tilan kiuas siirtyy lämmitystilaan. Jos esiajastustilan aikana painetaan Käynnistys (K2) painiketta esiajastus nollautuu ja palaa valmiustilaan.

Perusnäyttötila	0:00
Säätöalue	0–12 tuntia 30 min portaalla

## SWE

### INSTÄLLNING AV FÖRVALSTID

13. När knapparna börjar blinka i Startläget, tryck på knappen K6.
14. Knappen kommer att fortsätta lysa och skärmen visar ett justerbart värde. Övriga knappar är släckta. Pilknapparna Upp (K9), Ner (K7) och OK (K8) är upplysta. Du kan ändra inställningsvärdet med upp- och nerknapparna. Bekräfta ändringen med OK-knappen (K8).
15. Efter att du har bekräftat återgår skärmen till läget Förvalstid. Under den återstående tiden är knapparna Förvalstid (K6) och Start (K2) upplysta. När förvalstiden når 0:00 övergår bastuaggregatet till Uppvärmningsläget. Om du trycker på Startknappen (K2) under den tiden nollställs förvalstiden och styrpanelen återgår till Viloläget.

Standardskärmläge	0:00
Intervall	0–12 h i steg om 30 min

## ENG

### SETTING THE PRE-TIMING

13. When the buttons are flashing in the start mode, press the K6 button.
14. This button will be lit, and the screen will display the value to be adjusted. The other buttons will not be lit. The up (K9), down (K7) and OK (K8) buttons are lit. You can adjust the value using the up and down buttons. Confirm by pressing the OK (K8) button.
15. After confirmation, the screen will return to the pre-timing mode. The time remaining on the counter and the pre-timing (K6) and start (K2) buttons are lit. When the pre-timing function reaches 0:00, the heater will switch to the heating mode. If the start (K2) button is pressed in the pre-timing mode, the pre-timing function will be reset to 0:00 and the screen will return to standby mode.

Default display setting	0:00
Interval	0–12 hours 30 minutes

## RUS

### НАСТРОЙКА ТАЙМЕРА ВКЛЮЧЕНИЯ КАМЕНКИ

13. Пока мигают селекторные клавиши, в режиме включения следует нажать клавишу K6.
14. Выбранная клавиша будет подсвечена, а на дисплее появится регулируемый параметр. Подсветка других клавиш потухнет. Кроме этого, будут подсвеченными клавиши «Вверх» (K9), «Вниз» (K7) и «OK» (K8). Изменение параметров производится клавишами «Вверх» и «Вниз». Выбранный параметр вносится в память клавишей «OK» (K8).
15. После подтверждения дисплей возвращается в режим настройки таймера. При этом будут подсвечено время, оставшееся до включения каменки, и селекторные клавиши «Таймер» (K6) и «Включение» (K2). Когда время таймера достигнет значения 0:00, каменка включится в режим нагрева. Если в процессе настройки таймера нажать клавишу «Включение» (K2), то настройка таймера будет обнулена, а панель управления вернется в режим ожидания.

Базовое показание дисплея	0:00
Диапазон регулировки	0–12 часов шаг регулировки 30 мин.

## GER

### EINSTELLUNG DER VORLAUFZEIT

13. Wenn die Wahlstasten im Startmodus blinken, wird die Taste K6 betätigt.
14. Die gewählte Taste leuchtet, und auf der Anzeige erscheint der eingestellte Wert. Die übrigen Tasten bleiben dunkel. Die Tasten nach oben (K9), nach unten (K7) und OK (K8) leuchten. Der Wert wird mit den Pfeiltasten nach oben und unten verstellt. Bestätigt wird der Wert mit der OK-Taste (K8).
15. Nach der Bestätigung geht die Anzeige in den Vorlaufmodus zurück. In diesem Fall sind die verbleibende Zeit und die Vorlauftaste (K6) sowie die Anschalttaste (K2) beleuchtet. Wenn die Vorlaufzeit bei 0:00 angelangt ist, geht der Saunaofen in den Heizmodus über. Wenn während der Vorlaufzeit die Anschalttaste (K2) betätigt wird, wird die Vorlaufzeit gelöscht und geht in den Bereitschaftsmodus zurück.

Basisanzeigenmodus	0:00
Einstellungsbereich	0–12 Stunden mit Abstufungen von 30 Minuten

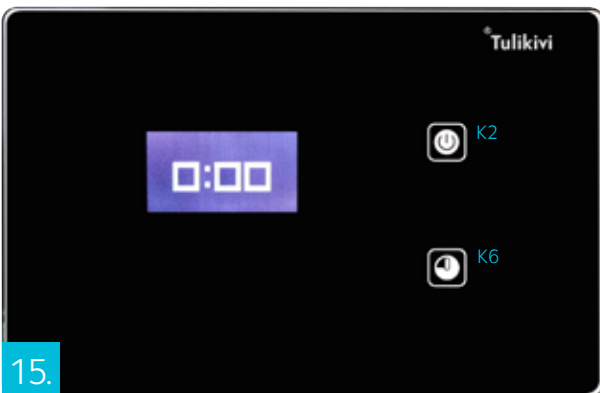

15.

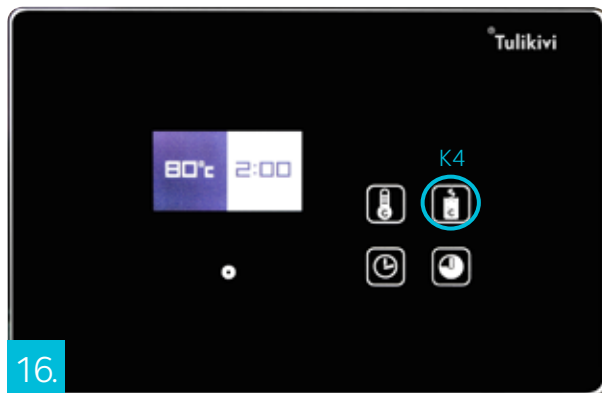

16.

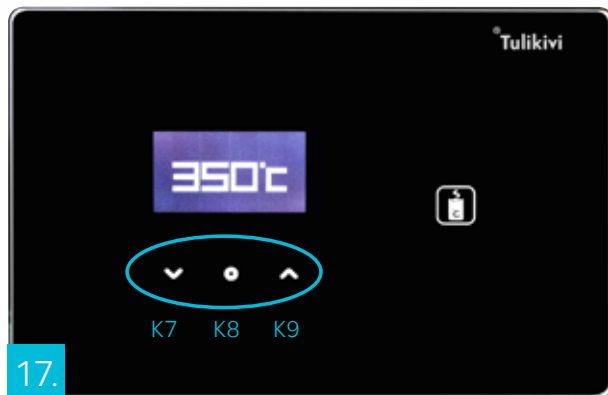

17.

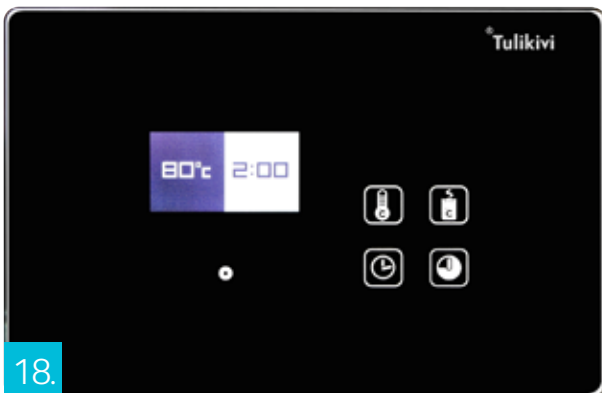

18.

## FIN

### KIVITILAN LÄMPÖASETUSARVOJEN MUUTTAMINEN

**Huom!** Kivitiilan lämpöpanturi on lisävaruste, joten jos kiukaassa ei ole anturia tämä toiminto ei ole käytössä.

16. Valintapainikkeiden vilkkuessa käynnistystilassa painetaan painiketta K4. Valittu painike jää valaistuksi ja näyttöön tulee säädettävä arvo. Muut painikkeet ovat pimeänä.
17. Painikkeet ylös (K9), alas (K7) ja OK (K8) ovat valaistut. Arvoa muutetaan nuoli ylös ja alas -painikkeilla. Hyväksyntä tehdään OK (K8) painikkeella.
18. Hyväksynnän jälkeen näyttö palautuu käynnistystilaan.

#### Kivitiilan lämpöasetusarvot

Perusasetus	500 °C
säätöalue	350–500 °C 10 °C portaalla

## SWE

### ÄNDRING AV INSTÄLLD TEMPERATUR FÖR STENMAGASINET

**Obs!** Temperaturgivaren för stenmagasinet är ett tillval. Om det inte finns någon givare i bastuaggregatet är den här funktionen inte i bruk.

16. När knapparna börjar blinka i Startläget, tryck på knappen K4. Knappen kommer att fortsätta lysa och skärmen visar ett justerbart värde. Övriga knappar är släckta.
17. Pilknapparna Upp (K9), Ner (K7) och OK (K8) är upplysta. Du kan ändra inställningsvärdet med upp- och nerknapparna. Bekräfta ändringen med OK-knappen (K8).
18. Efter att du har bekräftat återgår skärmen till läget Förvalstid.

Standardinställning	500 °C
Intervall	350–500 °C i steg om 10 °C

## ENG

### ADJUSTING STONE COMPARTMENT'S TEMPERATURE SETTING VALUES

**Please note!** The stone compartment's temperature sensor is an optional accessory, so if the sauna heater does not have a sensor then this function will not be in use.

16. When the buttons are flashing in the start mode, press the K4 button. This button will be lit, and the screen will display the value to be adjusted. The other buttons will not be lit.
17. The up (K9), down (K7) and OK (K8) buttons are lit. You can adjust the value using the up and down buttons. Confirm by pressing the OK (K8) button.
18. After confirmation, the screen will return to the start mode.

Basic setting	500 °C
Range for settings	350–500 °C 10 °C

## RUS

### ИЗМЕНЕНИЕ НАСТРОЕК ТЕМПЕРАТУРЫ ЕМКОСТИ ДЛЯ КАМНЕЙ

**Внимание!** Температурный датчик емкости для камней является дополнительным аксессуаром. Если каменка им не оборудована, то данная функция не используется.

16. Пока мигают селекторные клавиши, в режиме включения следует нажать клавишу K4. Выбранная клавиша будет подсвечена, а на дисплее появится регулируемый параметр. Подсветка других клавиш потухнет.
17. Кроме этого, будут подсвеченными клавиши «Вверх» (K9), «Вниз» (K7) и «OK» (K8). Изменение параметров производится клавишами «Вверх» и «Вниз». Выбранный параметр вносится в память клавишей «OK» (K8).
18. После подтверждения дисплей возвращается в режим включения.

Заводская установка температуры емкости для камней	500 °C
шаг регулировки	350 – 500 °C шаг регулировки 10 °C

## GER

### ÄNDERUNG DER TEMPERATUREINSTELLUNG FÜR DIE STEINABLAGE

**Zu beachten!** Der Temperaturfühler für die Steinablage ist ein Sonderzubehör, daher kann diese Funktion nicht verwendet werden, wenn sich im Saunaofen kein Temperaturfühler befindet.

16. Wenn die Wahlstasten im Startmodus blinken, wird die Taste K4 betätigt. Die gewählte Taste leuchtet, und auf der Anzeige erscheint der eingestellte Wert. Die übrigen Tasten bleiben dunkel.
17. Die Tasten nach oben (K9), nach unten (K7) und OK (K8) leuchten. Der Wert wird mit den Pfeiltasten nach oben und unten gestellt. Bestätigt wird der Wert mit der OK-Taste (K8).
18. Nach der Bestätigung geht die Anzeige in den Startmodus zurück.

Grundeinstellung	500 °C
Einstellungsbereich	350–500 °C mit Abstufungen von 10 °C

## FIN

### HUOLTOTILASSA TEHTÄVÄT ASETUKSET

Pääset huoltotilaan painamalla valmiustilassa OK (K8) painiketta. (Huom. OK (K8) painike ei ole valaistu valmiustilassa).

### CONTRAST SETTINGS

Painamalla valmiustilassa kerran OK (K8) painiketta siirrytään Contrast setting -tilaan. Contrast setting -tilassa voidaan säätää näytön kirkkautta nuolinäppäimillä.

### OHJELMISTOJEN VERSIONUMEROT:

Painamalla Ok (K8) painiketta kahdesti, saat näkyviin ohjaimen versiotiedot.

```
"Main B. Software: version: X"  
"Panel Software: Version: X .X xxxx"
```

### ENERGIA- JA KÄYTTÖTUNTILASKURI

Painamalla Ok (K8) painiketta kolmesti, saat näkyviin energia- ja käyttötuntilaskurin. Kiukaan teho on asetettu tehdasasetuksessa nolllaksi, joten saadaksesi energialaskurin toimimaan on kiukaan teho annettava kts. seuraava kohta.

```
Energy counter:  
0 kWh  
Usage time counter:  
0 h
```

**Huom!** Usage time counter kertoo vastuksien käyttötunnit, ei saunan päällöoluntjeja. Huom! Jos laite resetoidaan laskurit nolllautuvat.

### KIUKAAN TEHON ASETTAMINEN ENERGIALASKURIA VARTEN

Painamalla Ok (K8) painiketta neljästi ja painamalla tämän jälkeen, K5 painiketta pääset asettamaan käytössä olevan kiukaan tehon.

```
Power setting menu  
Power 6.8 kW  
Power 9.0 kW  
Power 10,5 kW
```

Valitse käytössä olevan kiukaan teho nuolipainikkeella ja paina OK (K8) painiketta. Näyttö palaa edelliseen tilaan.

### VIKAIMOITUKSET

Vikailmoitusluettelon saat näkyviin painamalla neljä kertaa OK (K8) painiketta. Luetteloa voit selata näkyvillä olevilla Nuoli ylös (K9) ja Alas (K7) painikkeilla. Vikailmoituslistassa on Event 1, Event 2... jälkeen numero, joka kertoo mistä virheestä on kyse.

```
EVENT LOG:  
Event 1: 0  
Event 2 :0  
Event 3 :0  
Event 4 :0  
Event 5 :0  
  
Reset ?
```

### Virhekoodien selvitykset

- 1 Sauna ei lämpene
- 2 Ovi on auki (tällöin ovelle on asennettu erillinen ovikytkinpaketti)
- 3 Ylikuumenemissuoja lauennut
- 4 Anturivika
- 5 Ilmoitus, että ovikuittauspainike painettu

Tässä vaiheessa laitteisto voidaan palauttaa tehdasasetus tilaan painamalla nuoli ylös (K9) painiketta, jolloin näyttöön tulee

```
EVENT LOG RESET CONFIRM?  
Yes No
```

Valitaan haluttu toiminto nuolinäppäimellä ja palataan valmiustilaan OK (K8) painikkeella. Tehdasasetusten palautus nolllaa myös vikalistan. Resetoinnin jälkeen odota 2 min. ennen uudelleenkäynnistystä.

## SWE

### INSTÄLLNINGAR I SERVICELÄGET

Gå till Serviceläget genom att trycka på OK-knappen (K8) i Viloläget. (Obs! OK-knappen (K8) är inte upplyst i Viloläget).

### KONTRASTINSTÄLLNINGAR

Gå till kontrastinställningarna genom att trycka en gång på OK-knappen (K8) i Viloläget. I kontrastinställningarna kan du ställa in skärmens ljusstyrka med pilknapparna.

### PROGRAMVARANS VERSIONSNUMMER:

Tryck på OK-knappen (K8) två gånger för att visa programvarans versionsuppgifter.

```
"Main B. Software: version: X"  
"Panel Software: Version: X .X xxxx"
```

### ENERGI- OCH ANVÄNDNINGSRÄKNARE

Tryck på OK-knappen (K8) tre gånger för att visa energi- och användningsräknaren. Bastuaggregatets effektinställning är fabriksinställd på noll. För att få energiräknaren att fungera, se följande avsnitt.

```
Energy counter:  
0 kWh  
Usage time counter:  
0 h
```

**Obs!** Användningsräknaren visar hur länge bastuaggregatets värmelement har varit aktiverat, inte hur länge bastun varit påslagen. Obs! Räknaren nollställs om enheten återställs.

### INSTÄLLNING AV BASTUAGGREGATETS EFFEKT FÖR ENERGI-RÄKNAREN

Tryck på OK-knappen (K8) fyra gånger, och därefter på knappen K5 för att ange bastuaggregatets effekt.

```
Power setting menu  
Power 6.8 kW  
Power 9.0 kW  
Power 10,5 kW
```

Ange bastuaggregatets effekt med hjälp av pilknapparna och bekräfta med OK (K8). Skärmen återgår till det tidigare läget.

### FELMEDDELANDEN

Visa felmeddelanden genom att trycka fyra gånger på OK-knappen (K8). Bläddra bland felmeddelandena med pilen genom att trycka på Upp (K9) och Ner (K7). Meddelandena listas som Event 1, Event 2, osv. Därefter följer en felkod som beskriver felet.

```
EVENT LOG:  
Event 1: 0  
Event 2 :0  
Event 3 :0  
Event 4 :0  
Event 5 :0
```

Reset ?

### Förteckning över felkoder

- 1 Bastun värms inte upp
- 2 Dörren är öppen (om ett separat dörrkopplingspaket har installerats i dörren)
- 3 Överhettningsskyddet har utlöst
- 4 Givarfel
- 5 Meddelande om att dörrkwitteringsknappen har aktiverats

I det här läget kan enheten återställas till fabriksinställningarna genom att trycka på pilknappen Upp (K9), varefter följande meddelande visas:

```
EVENT LOG RESET CONFIRM?  
Yes No
```

Välj önskad funktion med hjälp av pilknapparna och återgå till Viloläget genom att trycka på OK (K8). Återställningen nollställer även förteckningen över felmeddelanden. Vänta 2 minuter efter återställningen innan du sätter på bastuaggregatet på nytt.

## ENG

### MAINTENANCE MODE SETTINGS

Press the OK (K8) button in standby mode to enter the maintenance mode. (Please note, the OK (K8) button is not lit in standby mode)

## CONTRAST SETTINGS

By pressing the OK (K8) button once in standby mode, you will enter the contrast settings mode. In the contrast settings mode, you can adjust the brightness of the screen with the arrow buttons.

## SOFTWARE VERSION NUMBERS:

By pressing the OK (K8) button twice, the control unit's version information will appear.

```
"Main B. Software: version: X"  
"Panel Software: Version: X .X xxxx"
```

## ENERGY AND HOURS-IN-OPERATION COUNTER

By pressing the OK (K8) button 3 times the energy and hours-in-operation counter will appear. The factory setting for the heater power output is 0 kW. To be able to use the energy counter, you must enter the heater power output. See the next section for this.

```
Energy counter:  
0 kWh  
Usage time counter:  
0 h
```

**Please note!** The usage time counter displays the usage time in hours for the heating elements, not the hours that the sauna is in operation. Please note! If the device is reset, the counters will also be reset.

## SETTING THE HEATER POWER OUTPUT FOR THE ENERGY COUNTER

By pressing the OK (K8) button 4 times and then pressing the K5 button it is possible to set the power output for the heater in use.

```
Power setting menu  
Power 6.8 kW  
Power 9.0 kW  
Power 10,5 kW
```

Select the power output for the heater in use and press the OK (K8) button. The screen will then return to the previous mode.

## ERROR MESSAGES

By pressing the OK (K8) button 4 times you can view the error message event log. You can browse the log with the up (K9) and down (K7) buttons that are visible. The event log is in the form Event 1, Event 2... and then an error code which explains which error is in question.

```
EVENT LOG:  
Event 1: 0  
Event 2 : 0  
Event 3 : 0  
Event 4 : 0  
Event 5 : 0  
  
Reset ?
```

## Error code descriptions

- 1 Sauna will not heat up
- 2 Door is open (when separate door switch package is installed)
- 3 Overheat switch has tripped
- 4 Sensor fault
- 5 Notification that door switch confirmation is on

In this mode, the equipment can be restored to its factory settings by pressing the up (K9) button. The screen will display:

```
EVENT LOG RESET CONFIRM?  
Yes No
```

Select the function of your choice using the arrow button and return to the standby mode using the OK (K8) button. If the factory settings are restored, the error message event log will also be reset. After re-setting, wait for 2 minutes before restarting.

## RUS

### НАСТРОЙКИ В РЕЖИМЕ «СЕРВИС»

Переход в режим «Сервис» производится нажатием клавиши «OK» (K8) в режиме готовности. (Внимание! Клавиша «OK» (K8) не подсвечена в режиме готовности).

### НАСТРОЙКИ КонтРАСТНОСТИ

Нажав в режиме готовности один раз на клавишу «OK» (K8), вы перейдете в режим регулировки контрастности (Contrast setting). В режиме регулировки контрастности Contrast setting можно отрегулировать яркость дисплея клавишами «Вверх» и «Вниз».

### НОМЕРА ВЕРСИЙ ПО:

Дважды нажав на клавишу «OK» (K8), вы получите информацию о версиях ПО блока управления.

```
"Main B. Software: version: X"  
"Panel Software: Version: X .X xxxx"
```

## СЧЕТЧИК РАСХОДА ЭЛЕКТРОЭНЕРГИИ И ЧАСОВ ЭКСПЛУАТАЦИИ

Трижды нажав на клавишу «OK» (K8), вы выведете на экран счетчик расхода электроэнергии и часов эксплуатации. По умолчанию в заводских установках указана нулевая мощность каменки. Для запуска счетчика расхода электроэнергии необходимо ввести данные о мощности каменки. См. след. пункт.

```
Energy counter:  
0 kWh  
Usage time counter:  
0 h
```

**Внимание!** Счетчик часов эксплуатации показывает часы эксплуатации резисторов каменки, а не часы, когда сауна была включена. Внимание! При перезагрузке показатели счетчиков обнуляются.

## ВВЕДЕНИЕ ДАННЫХ О МОЩНОСТИ КАМЕНКИ ДЛЯ УЧЕТА РАСХОДА ЭЛЕКТРОЭНЕРГИИ

Четырежды нажав на клавишу «OK» (K8), а затем на клавишу K5, вы сможете ввести данные о мощности используемой каменки. Установите клавишами со стрелками мощность каменки и введите параметр в память нажатием на клавишу «OK» (K8). Дисплей вернется в предыдущий режим.

```
Power setting menu  
Power 6.8 kW  
Power 9.0 kW  
Power 10,5 kW
```

## СООБЩЕНИЯ О НЕИСПРАВНОСТЯХ

Перечень сообщений о неисправностях выводится на дисплей четырехкратным нажатием на клавишу «OK» (K8). Перечень можно просмотреть клавишами «Вверх» (K9) и «Вниз» (K7). После сообщений о неисправностях (Event 1, Event 2...) следует номер, указывающий на характер неисправности.

```
EVENT LOG:  
Event 1: 0  
Event 2 : 0  
Event 3 : 0  
Event 4 : 0  
Event 5 : 0
```

Reset ?

### Коды неисправностей

- 1 Сауна не нагревается
- 2 Дверь сауны открыта (в этом случае на двери установлен комплект дверного выключателя)
- 3 Срабатывание защиты от перегрева
- 4 Дефект термостата
- 5 Сообщение о нажатии кнопки сброса выключателя двери

На этом этапе можно вернуть заводские настройки устройства, нажав клавишу «Вверх» (K9). На экране появится запрос о перезагрузке журнала событий

```
EVENT LOG RESET CONFIRM?  
Yes No
```

Выберите желаемое действие (ДА/НЕТ) клавишей со стрелкой. Вернуться в режим ожидания можно нажатием на клавишу «OK» (K8). Возврат заводских установок приводит также к сбросу перечня неисправностей. После перезагрузки следует подождать 2 минуты до нового включения.

## GER

### IM WARTUNGSMODUS VORZUNEHMENDE EINSTELLUNGEN

Wenn die OK-Taste (K8) im Bereitschaftsmodus betätigt wird, geht der Saunaofen in den Wartungsmodus. (Zu beachten: Die OK-Taste (K8) leuchtet im Bereitschaftsmodus nicht)

### CONTRAST SETTINGS

Wenn die OK-Taste (K8) im Bereitschaftsmodus einmal betätigt wird, erhält man den Modus Contrast Setting. Im Modus Contrast Setting kann die Helligkeit der Anzeige mit den Pfeiltasten eingestellt werden.

### VERSIONSNUMMERN DER SOFTWARE:

Durch zweimalige Betätigung der Ok-Taste (k8) werden die Versionsnummern des Steuerpaneels sichtbar

```
"Main B. Software: version: X"  
"Panel Software: Version: X .X xxxx"
```

### ENERGIE- UND BETRIEBSSTUNDENZÄHLER

Durch dreimalige Betätigung der Ok-Taste (k8) wird der Energie- und Betriebsstundenzähler sichtbar. Die Leistung des Ofens wurde ab Werk auf Null eingestellt, daher muss die Leistung des Saunaofens eingestellt werden, damit der Energiezähler funktioniert, siehe den folgenden Abschnitt.

```
Energy counter:  
0 kWh  
Usage time counter:  
0 h
```

**Zu beachten!** Der Usage Time Counter gibt die Betriebsstunden der Widerstände an, nicht die Anzahl der Stunden, die der Saunaofen eingeschaltet war. Zu beachten! Wenn das Gerät zurückgesetzt wird, werden die Zählerwerte gelöscht.

### EINSTELLUNG DER SAUNAOFENLEISTUNG FÜR DEN ENERGIEZÄHLER

Durch viermalige Betätigung der Ok-Taste (k8) und anschließende Betätigung der Taste K5 können Sie die Leistung des betreffenden Saunaofens einstellen.

```
Power setting menu  
Power 6.8 kW  
Power 9.0 kW  
Power 10,5 kW
```

Wählen Sie die Leistung Ihres Saunaofens mit der Pfeiltaste und betätigen Sie die OK-Taste (K8). Der Bildschirm kehrt in den vorigen Modus zurück.

### FEHLERMELDUNGEN

Das Verzeichnis der Fehlermeldungen erscheint bei viermaliger Betätigung der OK-Taste (K8). Sie können das Verzeichnis mit den Tasten Pfeil nach oben (K9) und Pfeil nach unten (K7) durchsuchen. In der

Fehlermeldungsliste steht nach Event 1, Event 2... eine Nummer, die angibt, um welchen Fehler es sich handelt.

```
EVENT LOG:  
Event 1: 0  
Event 2 :0  
Event 3 :0  
Event 4 :0  
Event 5 :0
```

Reset ?

### Erklärungen der Fehlercodes

- 1 Die Sauna wird nicht warm
- 2 Die Tür ist offen (in diesem Fall wurde für die Tür ein Türschalterpaket montiert)
- 3 Der Überhitzungsschutz wurde ausgelöst
- 4 Fühlerdefekt
- 5 Anzeige, dass der Rücksetzschalter der Tür betätigt wurde

In dieser Phase kann das Steuerpaneel durch Betätigung der Pfeiltaste nach oben (K9) in den Werkseinstellungsmodus zurückversetzt werden, woraufhin folgender Text auf der Anzeige erscheint:

```
EVENT LOG RESET CONFIRM?  
Yes No
```

Mit der Pfeiltaste wird die gewünschte Funktion gewählt und durch Betätigung der OK-Taste (K8) kehrt man wieder in den Bereitschaftsmodus zurück. Die Zurücksetzung der Werkseinstellungen löscht auch die Fehlerliste. Nach dem Zurücksetzen vor dem erneuten Einschalten 2 Minuten warten.

# Kytentäkaava • Kopplingschema • Circuit diagram • Схема подключения

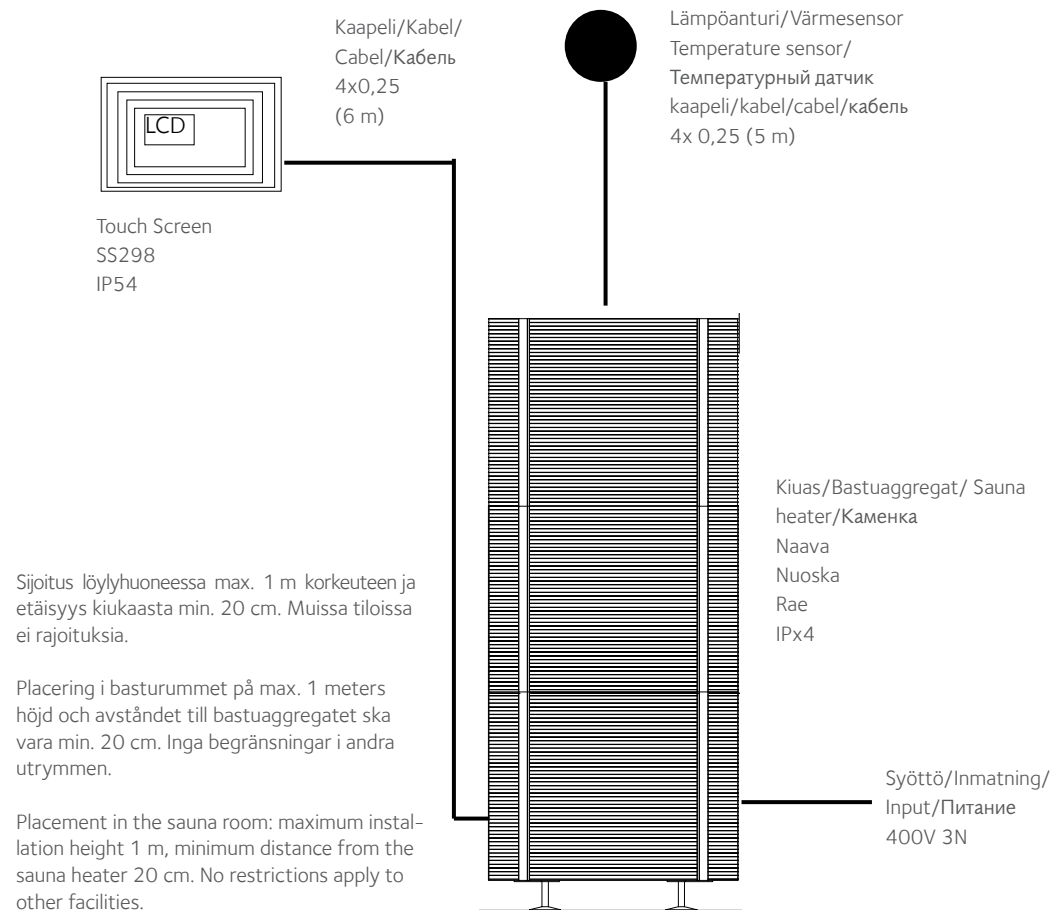

Sijoitus löylyhuoneessa max. 1 m korkeuteen ja etäisyys kiukaasta min. 20 cm. Muissa tiloissa ei rajoituksia.

Placering i basturummet på max. 1 meters höjd och avståndet till bastuaggregatet ska vara min. 20 cm. Inga begränsningar i andra utrymmen.

Placement in the sauna room: maximum installation height 1 m, minimum distance from the sauna heater 20 cm. No restrictions apply to other facilities.

Расположение в парильном помещении на высоте не более 1 м и на удалении не менее 20 см от каменки. В других помещениях ограничений по установке панели пульта управления нет.

Ohjain kytketään kiuaskortille  
Styrenheten kopplas till bastuaggregatkortet  
The control unit is connected to the heater card  
Подключение пульта управления к плате каменки

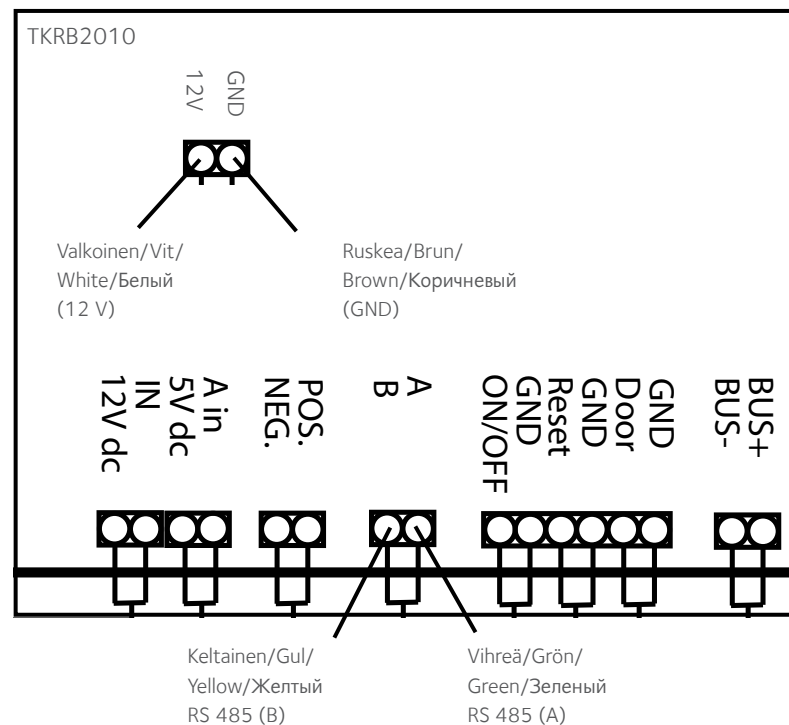

Huom! Häiriöt sähköjaketoverkossa tai sähkösiirrossa, sekä kiinteistön sisällä tapahtuvat häiriöt ( esim. sähkökatkokset, yliaallot, jännitteen suuret vaihtelut ) voivat aiheuttaa häiriötilanteen, jossa kiuasta ohjaava sammuttaa kiukaan ja/tai aiheuttaa virheilmoituksen Touch Screen-ohjaimen huoltotilaan. Tämä on aivan normaalia ja se johtuu edellä mainituista seikoista, ei itse kiukaasta tai sen ohjauslaitteesta..Tämän virhetila tulee kuitata ennen seuraavaa saunan lämmityskertaa. Katso Touch Screenin ohje sivu 13.

## Ympäristön suojeluun liittyviä ohjeita

Tämän tuotteen käyttöön päätyttyä, tuotetta ei saa hävittää normaalin talousjätteen mukana, vaan se on toimitettava sähkö- ja elektroniikkalaitteiden kierrätykseen tarkoitettuun keräyspisteeseen. Tuote palautetaan ilman kiuaskiviä ja verhoukiviä.

Tuotteen kierrätyksessä on noudatettava sähkö- ja elektroniikkajätteen paikallisia lajittelumääräyksiä.

Tietoa paikkakuntasi kierrätyspaikoista saat kuntasi palvelupisteestä.

Tulikivi Oyj kuuluu Sähkö -ja elektroniikkalaitteiden tuottajayhteisöön ja maksaa kierrätysmaksun puolestasi, käytetty tuote voidaan palauttaa lähimpään SER -jätteen vastaanottoapaikkaan ilmaiseksi. Lähimmän SER -jätteen vastaanottoapaikan löydät osoitteesta: [www.kierratys.info](http://www.kierratys.info)

Palauttamalla käytetyn tuotteen kierrätyspisteeseen voit edistää sähkö- ja elektroniikkalaitteiden uusiokäyttöä ja asianmukaista jätteiden käsittelyä, joka vaikuttaa ympäristön ja ihmisten hyvinvointiin.

Käytettyjen laitteiden uudelleenkäytöllä, materiaalien hyödyntämisellä tai muulla uudelleenkäytöllä teet arvokkaan teon ympäristömme hyväksi.

## Instruktioner i anslutning till miljöskydd

När denna produkt kommit till slutet av sin livscykel får den inte slängas med normalt hushållsavfall utan föras till en samlingsplats för återvinning av elektriska apparater och elektronik. Produkten returneras till en återvinningscentral utan bastuugnsstenar och dekorationstenar.

I återvinningen av produkten ska lokala sorteringsbestämmelser för el- och elektronikavfall iaktas.

Information om återvinningsställen på din hemort får du på kommunens serviceställe.

Tulikivi Oyj hör till producentorganisationen för el- och elektronikapparater och har betalat återvinningsavgiften för dig. Produkten kan lämnas till närmaste SER-avfallshanteringsställe avgiftsfritt. Du hittar närmaste SER-avfallshanteringsställe på adressen: [www.kierratys.info](http://www.kierratys.info)

Genom att lämna en begagnad produkt till ett återvinningsställe kan du främja återvinningen och en ändamålsenlig hantering av el- och elektronikapparater som inverkar på miljön och människornas välbefinnande.

Att återanvända begagnade apparater, återvinna material eller återanvända dem på annat sätt är en värdefull miljögörning.

## Instructions on environmental protection

After its useful life, this product must not be disposed of with ordinary household waste. It must be delivered to a collection point intended for recycling electric and electronic devices. The product should be delivered without the sauna stones or lining stone.

Recycling of the product must comply with the local sorting regulations for electrical and electronic waste.

Information on recycling locations is available from municipal service points.

Tulikivi Corporation is a member of the producer organisation SELT Association and pays the recycling fee on your behalf.

By returning the product to a recycling point, you are promoting the reuse and appropriate waste treatment of electrical and electronic equipment, which will benefit the well-being of people and the environment.

The reuse of old equipment and materials as well as other forms of reuse represent a valuable deed for the environment.

### TUOTTEESSA, KÄYTTÖOHJEESSA TAI PAKKAUKSESSA ESIINTYVIEN MERKKIEN SELITYKSET



Roskakori, jonka päällä on rasti: tuotetta ei saa hävittää talousjätteen mukana, vaan se on kierrätettävä asianmukaisesti.



Tuotteen pakkauksesta on maksettu kierrätysmaksu asianmukaiselle kansalliselle järjestölle tuotteen valmistusmaassa.

### FÖRKKLARINGAR TILL MÄRKNINGAR AV PRODUKTER, BRUKSANVISNINGAR OCH FÖRPACKNINGAR



Soptunna med ett kryss: produkten får inte slängas bland hushållsavfall utan den ska återvinnas ändamålsenligt.



Återvinningsavgift för produktens förpackning har betalats till en nationell organisation i tillverkningslandet.

### EXPLANATION OF SYMBOLS SHOWN ON THE PRODUCT, IN THE OPERATING MANUAL OR ON THE PACKAGING



A rubbish bin crossed out: this product must not be disposed of with household waste, but must be recycled appropriately.



A fee for recycling the product packaging has been paid to the appropriate national organisation in the product's country of manufacture.



## Инструкции по защите окружающей среды

После истечения срока службы настоящего изделия не допускается его уничтожение вместе с бытовыми отходами. Изделие должно быть доставлено в пункт сбора и утилизации электрических и электронных приборов. Изделие сдаётся в пункт вторичной переработки без каменной каменки или облицовочных камней.

При сдаче изделия в пункт вторичной переработки следует соблюдать национальные нормы сортировки электрических и бытовых приборов.

Информацию о пунктах утилизации можно получить в отделе обслуживания клиентов муниципалитета.

Концерн Tulikivi Oyj, входящий в Ассоциацию производителей электрических и электронных приборов, заплатил за Вас взнос за утилизацию изделия.

Сдав использованное изделие в пункт переработки, Вы оказываете важное воздействие на развитие должной рециркуляции и переработки электрических и электронных изделий, а также на благосостояние окружающей среды и людей.

Вторичное использование бывших в употреблении изделий, утилизация и переработка материалов или другое вторичное использование является ценным действием, идущим на пользу окружающей среде.

### ПОЯСНЕНИЯ К МАРКИРОВКЕ НА ИЗДЕЛИИ, В ИНСТРУКЦИЯХ И НА УПАКОВКЕ



Пиктограмма перечеркнутого мусорного ящика: изделие нельзя выбрасывать в контейнер бытовых отходов. Оно должно быть отправлено в пункт вторичной переработки.



За утилизацию упаковки уплачен взнос соответствующей национальной организации в стране-производителе изделия.

## Anweisungen zum Umweltschutz

Nachdem dieses Produkt das Ende seiner Gebrauchsdauer erreicht hat, darf es nicht mit dem gewöhnlichen Haushaltsmüll entsorgt werden, sondern muss zu einem Sammelpunkt für Elektro- und Elektronikabfälle gebracht werden. Das Produkt wird ohne Saunaofensteine und Verblendsteine entsorgt.

Beim Recycling des Produkts müssen die lokalen Entsorgungsbestimmungen für Elektro- und Elektronikabfälle befolgt werden.

Informationen über die Recyclingsorte Ihrer Gemeinde finden Sie im Dienstleistungsverzeichnis Ihrer Gemeinde.

Die Tulikivi Oyj gehört zum Herstellerverband für Elektro- und Elektronikprodukte und zahlt die Entsorgungsgebühren für Sie; das gebrauchte Produkt kann kostenlos zum nächsten Sammelpunkt für Elektro- und Elektronikprodukte gebracht werden.

Durch die Rückgabe des gebrauchten Produktes bei einem Recycling-Sammelpunkt fördern Sie die Wiederverwertung und sachgemäße Entsorgung von Elektro- und Elektronikgeräten und tragen zum Umweltschutz bei.

Mit der Wiederverwendung, der stofflichen Verwertung oder anderen Formen der Verwertung von Altgeräten leisten Sie einen wertvollen Beitrag zum Wohle von Mensch und Umwelt.

### ERKLÄRUNGEN DER SYMBOLE AUF DEM PRODUKT, IN DEN BETRIEBSANWEISUNGEN ODER AUF DER VERPACKUNG



Mülleimer, der mit einem Kreuz durchgestrichen ist: das Produkt darf nicht mit Haushaltsabfall entsorgt werden, sondern muss fachgerecht recycelt werden.



Für die Verpackung des Produktes wurde die ordnungsgemäße Recyclingsgebühr an die entsprechende Organisation im Ursprungsland des Produktes gezahlt.

Säilytä tuotteen ostokuitti yhdessä tämän asennus- ja käyttöohjeen kanssa. Asennus- ja käyttöohje sisältää tärkeitä valmistustietoja.

Monterings och bruksanvisningar innehåller viktiga information om produkten. Vänligen förvara kvittot tillsammans med monterings- och bruksanvisningar.

Keep the product purchase receipt in the same place as these instructions for installation and use. The instructions for installation and use include important manufacturing information.

Храните кассовый чек о покупке данного изделия вместе с этой инструкцией по установке и эксплуатации.

Инструкция по установке и эксплуатации содержит важную техническую информацию.

Bewahren Sie den Kaufbeleg zusammen mit dieser Montage- und Gebrauchsanleitung auf. Die Montage- und Gebrauchsanleitung enthält wichtige Fertigungsdaten.



<sup>®</sup>Tulikivi

Sauna

Tulikivi Oyj, FI-83900 Juuka, Finland, Tel. +358 (0)403 063 100, [www.tulikivi.com](http://www.tulikivi.com)